

# Schlüter®-KERDI-BOARD

## Ilustrovaný ceník KB 20

Česká republika – Slovenská republika · platný od 1. ledna 2020



2020



## Schlüter®-KERDI-BOARD: univerzální podklad pro obklady

Mnoho podkladů u novostaveb a při sanacích není vhodných pro obklady a dlažby, zejména v oblastech namáhaných vodou. Tyto často vyžadují rozsáhlé dodatečné práce a izolační úpravy. Se Schlüter-KERDI-BOARD je velmi snadné zhotovit podklad pro obkládání, ať již se jedná o zdivo, nosnou konstrukci ze dřeva nebo kovu, smíšené nebo staré podklady při sanacích. A to není vše: Tento materiál je vhodný také pro zhotovení samostatných dělicích stěn, odkládacích ploch nebo obložení.

- ✓ kontaktní izolace s osvědčením abP (Stavebně technickým osvědčením)
- ✓ evropské schválení jako izolace ve spojení s označením CE
- ✓ vodotěsný a odolný proti teplotám
- ✓ parobrzda
- ✓ tepelně izolační
- ✓ nízkoemisní
- ✓ neobsahuje cement ani skelná vlákna
- ✓ rovný, tvarově stálý a pevný v ohybu
- ✓ bezpečné a snadné řezání (odlamovacím nožem)
- ✓ natištěný rastr pro řezání
- ✓ povrch se stříží k účinnému zakotvení do tenké vrstvy lepidla
- ✓ lehký, snadná přeprava
- ✓ použitelný na všechny podklady
- ✓ příjemný na dotek

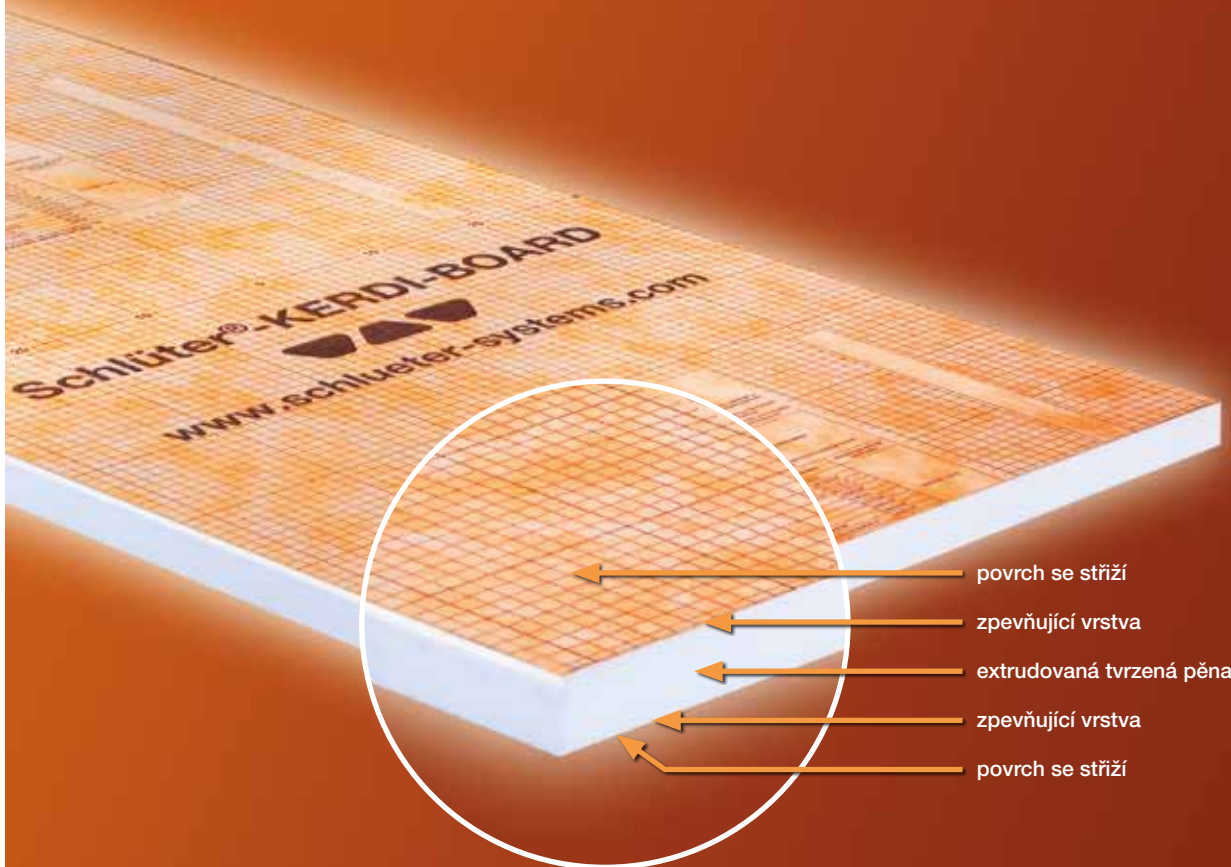



## Schlüter®-KERDI-BOARD

Schlüter-KERDI-BOARD je univerzální podklad pro obkládání, použitelný na veškeré druhy stěn, rovněž přímo jako kontaktní izolace. Schlüter-KERDI-BOARD je vhodný také jako podklad pro sádkové a omítkové malty.

(Technický list výrobku 12.1)

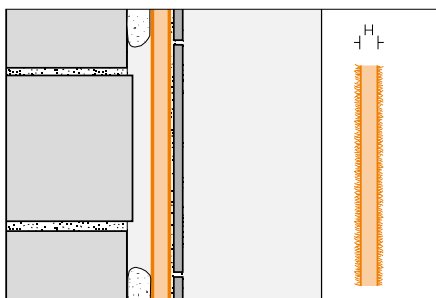

Schlüter®-KERDI-BOARD			
deska pro obkládání			
H (mm)	62,5 x 260 cm = 1,62 m <sup>2</sup> č.výr.	€/ m <sup>2</sup>	PL (ks)
5	KB 5 625 2600	<b>29,81</b>	140
9	KB 9 625 2600	<b>31,25</b>	80
12,5	KB 12 625 2600	<b>32,73</b>	60
19	KB 19 625 2600	<b>34,17</b>	42
28	KB 28 625 2600	<b>37,98</b>	28
38	KB 38 625 2600	<b>42,66</b>	21
50	KB 50 625 2600	<b>47,92</b>	15

Schlüter®-KERDI-BOARD		
kombinované palety		
soupis	L = 2,60 m č.výr.	€/ ks
20 x 5 mm, 20 x 9 mm, 20 x 12,5 mm, 12 x 19 mm	KB 2600 MP1	<b>3703,14</b>
8 x 28 mm, 6 x 38 mm, 6 x 50 mm	KB 2600 MP2	<b>1372,58</b>
10 x 5 mm, 10 x 9 mm, 10 x 12,5 mm, 6 x 19 mm, 4 x 28 mm, 3 x 38 mm, 3 x 50 mm	KB 2600 MP3	<b>2537,85</b>

Schlüter®-KERDI-BOARD			
deska pro obkládání			
H (mm)	62,5 x 125 cm = 0,78 m <sup>2</sup> č.výr.	€/ m <sup>2</sup>	PL (ks)
5	KB 5 625 1250	<b>29,81</b>	140
9	KB 9 625 1250	<b>31,25</b>	80
12,5	KB 12 625 1250	<b>32,73</b>	60
19	KB 19 625 1250	<b>34,17</b>	42
28	KB 28 625 1250	<b>37,98</b>	28
38	KB 38 625 1250	<b>42,66</b>	21
50	KB 50 625 1250	<b>47,92</b>	15

Schlüter®-KERDI-BOARD		
kombinované palety		
soupis	L = 1,25 m č.výr.	€/ ks
20 x 5 mm, 20 x 9 mm, 20 x 12,5 mm, 12 x 19 mm	KB 1250 MP1	<b>1782,99</b>
8 x 28 mm, 6 x 38 mm, 6 x 50 mm	KB 1250 MP2	<b>660,86</b>
10 x 5 mm, 10 x 9 mm, 10 x 12,5 mm, 6 x 19 mm, 4 x 28 mm, 3 x 38 mm, 3 x 50 mm	KB 1250 MP3	<b>1221,94</b>

### Rozměry a údaje o balení Schlüter®-KERDI-BOARD

Tloušťka desky	5 mm	9 mm	12,5 mm	19 mm	28 mm	38 mm	50 mm
1 balení	10 desek	10 desek	10 desek	6 desek	4 desky	3 desky	3 desky
Obsah jedné palety	14 balení (140 desek)	8 balení (80 desek)	6 balení (60 desek)	7 balení (42 desek)	7 balení (28 desek)	7 balení (21 desek)	5 balení (15 desek)
<b>Rozměr 125 x 62,5 cm</b>							
m <sup>2</sup> / paleta	109,20	62,40	46,80	32,76	21,84	16,38	11,70
kg / deska	0,64	0,77	0,79	0,94	1,20	1,44	1,75
<b>Rozměr 260 x 62,5 cm</b>							
m <sup>2</sup> / paleta	226,80	129,60	97,20	68,04	45,36	34,02	24,30
kg / deska	1,34	1,60	1,65	1,95	2,50	3,00	3,65



### Schlüter®-KERDI-BOARD-NLT

Schlüter-KERDI-BOARD-NLT jsou prefabrikované vestavné prvky z KERDI-BOARD s LIPROTEC-LED-technikou v Plug & Play provedení. Slouží k vytváření osvětlených nik a odkládacích ploch ve stěnách všeho druhu. Ve spojení s izolačním systémem Schlüter-KERDI lze niky provést jako kontaktní izolaci. Niky jsou k dispozici v různých rozměrech a barvách světla. Obdélníkové niky jsou dle volby k dispozici s osvětlením na dlouhé nebo úzké straně. LED modul lze umístit dle volby na přední hraně, uprostřed nebo na obkládané zadní stěně. Součástí dodávky jsou všechny montážní díly potřebné k montáži jako kabelové spojky a síťový zdroj a těsnící manžeta. Pro optimalizaci uživatelského komfortu doporučujeme použít světelný vypínač ze strany stavby. Bluetooth ovládání pro osvětlení RGB+W k samostatnému objednání naleznete v LIPROTEC ceníku na straně 16. (Technický list výrobu 12.2)

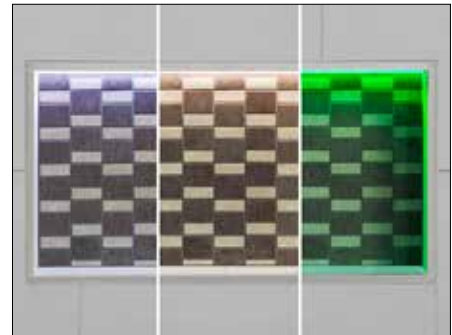

### PLUG & PLAY NIKY-SADY TB / NB / RGB+W

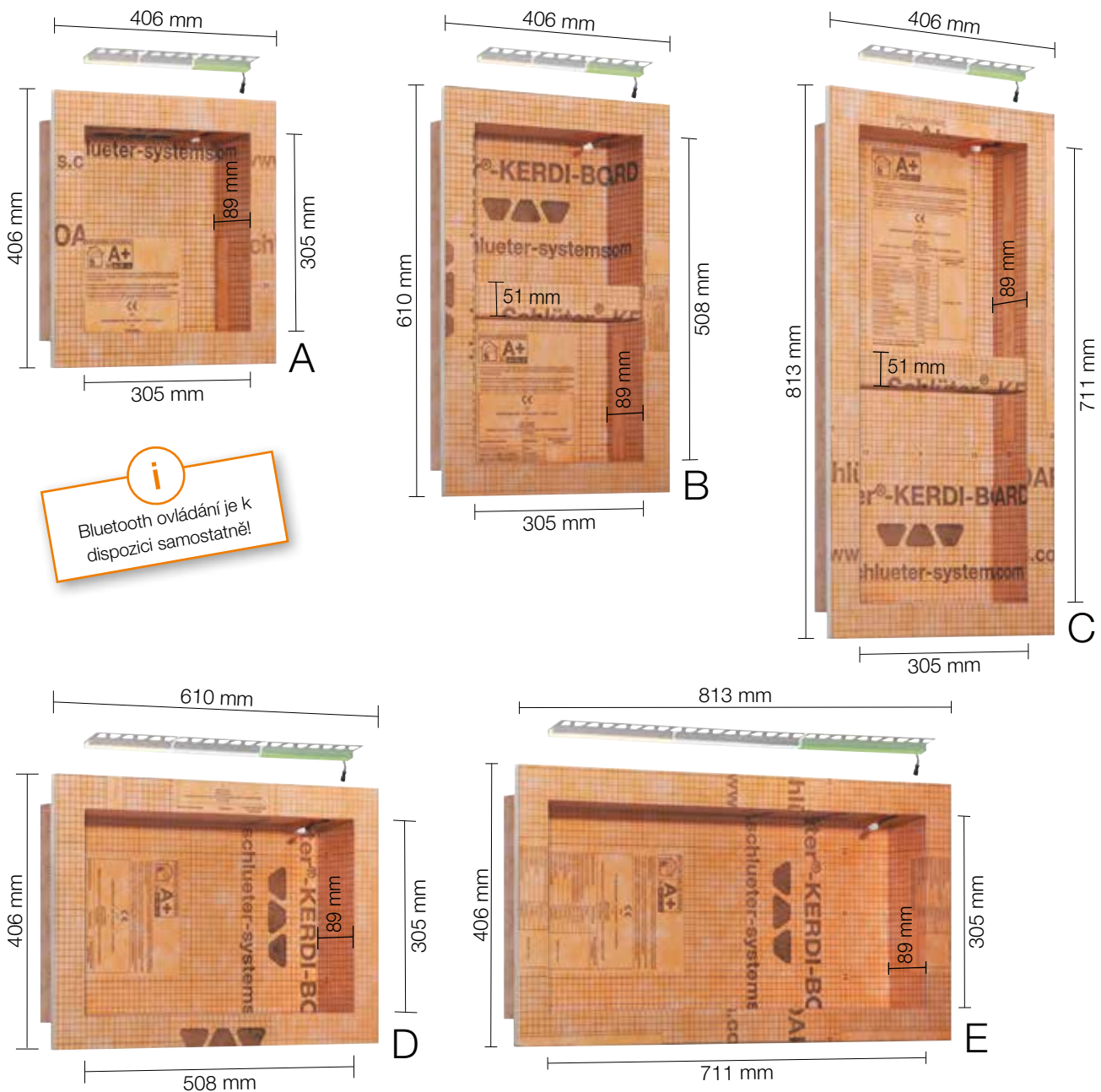



### Schlüter®-KERDI-BOARD-NLT

prefabrikované niky s Plug & Play LED-osvětlením

	B x H x T (mm)	Druh světla	č.výr.	€/ sada	PL (sada)
A	305 x 305 x 89	teplá bílá	KB 12 NL TP1 AE 1	240,00	20
		neutrální bílá	KB 12 NL TP1 AE 2	240,00	20
		RGB+bílá	KB 12 NL TP1 AE 9	270,00	20
B	305 x 508 x 89	teplá bílá	KB 12 NL TP2 AE 1	270,00	20
		neutrální bílá	KB 12 NL TP2 AE 2	270,00	20
		RGB+bílá	KB 12 NL TP2 AE 9	300,00	20
C	305 x 711 x 89	teplá bílá	KB 12 NL TP3 AE 1	310,00	20
		neutrální bílá	KB 12 NL TP3 AE 2	310,00	20
		RGB+bílá	KB 12 NL TP3 AE 9	340,00	20
D	508 x 305 x 89	teplá bílá	KB 12 NL TP4 AE 1	295,00	20
		neutrální bílá	KB 12 NL TP4 AE 2	295,00	20
		RGB+bílá	KB 12 NL TP4 AE 9	310,00	20
E	711 x 305 x 89	teplá bílá	KB 12 NL TP5 AE 1	360,00	20
		neutrální bílá	KB 12 NL TP5 AE 2	360,00	20
		RGB+bílá	KB 12 NL TP5 AE 9	375,00	20

**Upozornění:** Rozměry popisují vnitřní rozměry. První údaj délky je osvětlená délka.

Sada obsahuje:



**i** Podrobné informace k Schlüter-KERDI-BOARD-NLT naleznete v LIPROTEC ceníku na stranách 8-9.



## Schlüter®-KERDI-BOARD-N

Schlüter-KERDI-BOARD-N jsou prefabrikované vestavné prvky z KERDI-BOARD pro vytváření nik a odkládacích ploch ve stěnách všeho druhu. Ve spojení s izolačním systémem Schlüter-KERDI lze tyto niky provést jako kontaktní izolaci. Niky jsou k dispozici v různých rozměrech. Obdélníkové niky mohou být zabudovány dle volby svisle nebo vodorovně. Polici v obou velkých nikách lze instalovat v různé výšce a v případě potřeby ji lze vynechat, například u širokých nik orientovaných na šířku. Všechny niky se dodávají s předpřipravenou manžetou.  
(Technický list výrobku 12.1)



## KERDI-BOARD NIKY

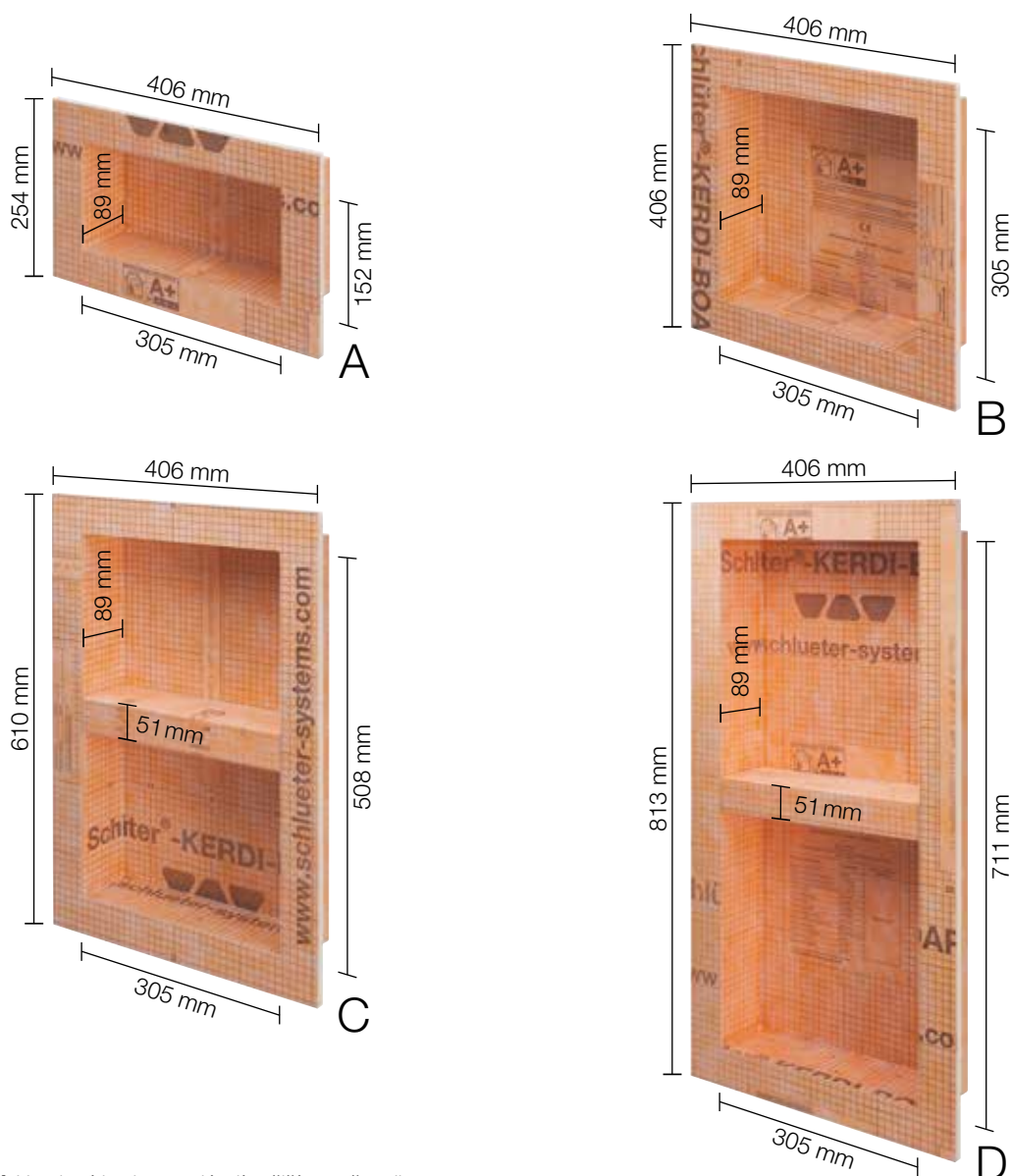

**Upozornění:** Uvedené hodnoty udávají vnější rozměry nik.



### Schlüter®-KERDI-BOARD-N

prefabrikované niky

	B x H x T (mm)	Tloušťka desky (mm)	Police	č.výr.	€ / ks	PL (ks)
A	305 x 152 x 89	12,5	-	KB 12 N 305 152 A	<b>53,42</b>	20
B	305 x 305 x 89	12,5	-	KB 12 N 305 305 A	<b>66,84</b>	20
C	305 x 508 x 89	12,5	1	KB 12 N 305 508 A1	<b>98,82</b>	20
D	305 x 711 x 89	12,5	1	KB 12 N 305 711 A1	<b>133,71</b>	20



## Schlüter®-SHELF-N

Schlüter-SHELF-N jsou obdélníkové poličky určené pro použití v prefabrikovaných nikách Schlüter-KERDI-BOARD-N. Lze je dodat v design variantách FLORAL a CURVE z kartáčované ušlechtilé oceli a hliníku s kvalitním TRENDLINE práškovým lakováním. Při obkládání se jako odkládací plocha přesně integrují do nik Schlüter-KERDI-BOARD-N.



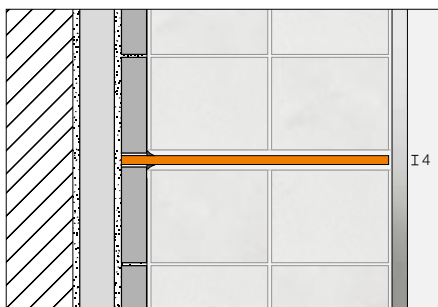

(Technický list výrobku 17.1)



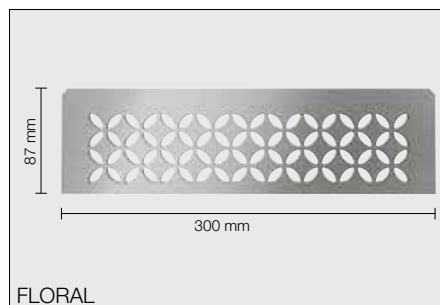



Schlüter®-SHELF-N-S1		
polička, design FLORAL, ušlechtilá ocel kartáčovaná		
č.výr.	€ / ks	P (ks)
SN S1 D5 EB	<b>89,61</b>	10

Schlüter®-SHELF-N-S1		
polička, design CURVE, ušlechtilá ocel kartáčovaná		
č.výr.	€ / ks	P (ks)
SN S1 D6 EB	<b>83,53</b>	10



Schlüter®-SHELF-N-S1		
polička, design FLORAL, hliník strukturovaný povrch		
č.výr.	€ / ks	P (ks)
 SN S1 D5 MBW	<b>64,80</b>	10
 SN S1 D5 MGS	<b>64,80</b>	10
 SN S1 D5 TSBG	<b>70,88</b>	10
 SN S1 D5 TSC	<b>70,88</b>	10
SN S1 D5 TSDA	<b>70,88</b>	10
SN S1 D5 TSI	<b>70,88</b>	10
 SN S1 D5 TSOB	<b>70,88</b>	10
SN S1 D5 TSSG	<b>70,88</b>	10

Schlüter®-SHELF-N-S1		
polička, design CURVE, hliník strukturovaný povrch		
č.výr.	€ / ks	P (ks)
 SN S1 D6 MBW	<b>55,69</b>	10
 SN S1 D6 MGS	<b>55,69</b>	10
 SN S1 D6 TSBG	<b>60,75</b>	10
 SN S1 D6 TSC	<b>60,75</b>	10
SN S1 D6 TSDA	<b>60,75</b>	10
SN S1 D6 TSI	<b>60,75</b>	10
 SN S1 D6 TSOB	<b>60,75</b>	10
SN S1 D6 TSSG	<b>60,75</b>	10

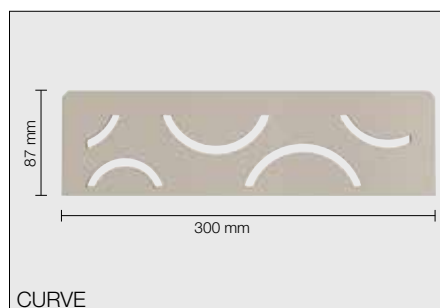

### Upozornění:

Další výrobky Schlüter-SHELF naleznete v ilustrovaném ceníku PS na straně 174.







### Schlüter®-KERDI-BOARD-V

Schlüter-KERDI-BOARD-V je svisle prořezávaná konstrukční deska pro obkládání ke zhotovení zaoblených podkladů pro obkládání.

(Technický list výrobku 12.1)

Schlüter®-KERDI-BOARD-V			
svisle prořezávaná deska pro obkládání			
H (mm)	62,5 x 260 cm = 1,62 m <sup>2</sup> č.výr.	€ / m <sup>2</sup>	PL (ks)
9	KB 9 625 2600 V	<b>39,67</b>	80
12,5	KB 12 625 2600 V	<b>41,14</b>	60
19	KB 19 625 2600 V	<b>42,60</b>	42
28	KB 28 625 2600 V	<b>46,39</b>	28
38	KB 38 625 2600 V	<b>51,06</b>	21
50	KB 50 625 2600 V	<b>56,33</b>	15

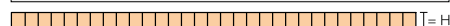
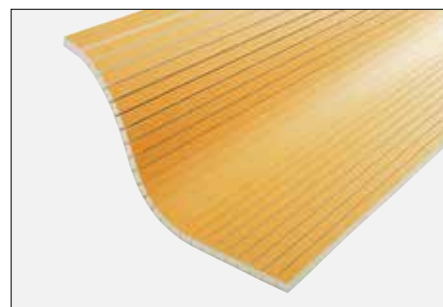

### Schlüter®-KERDI-BOARD-E

Schlüter-KERDI-BOARD-E je úhelníkový prvek pro zhotovení rohů a zakrytí potrubí.

(Technický list výrobku 12.1)

Schlüter®-KERDI-BOARD-E			
úhelníkový prvek 260 x 62,5 cm			
H (mm)	31 x 31 cm č.výr.	€ / ks	PL (ks)
12,5	KB 12 625 2600 E	<b>72,11</b>	60
19	KB 19 625 2600 E	<b>74,45</b>	42
28	KB 28 625 2600 E	<b>80,63</b>	28



### Schlüter®-KERDI-BOARD-E/-U

kombinované balení zakrytí potrubí / úhelníky

soupis	L = 2,60 m č.výr.	€ / ks
2 x KB 19 625 2600 E 2 x KB 19 625 2600 U 20 2 x KB 19 625 2600 U 30	KB RK 2600 MP1	<b>522,62</b>

### Schlüter®-KERDI-BOARD-U

Schlüter-KERDI-BOARD-U je U-prvek pro zakrytí potrubí.

(Technický list výrobku 12.1)

Schlüter®-KERDI-BOARD-U			
U-prvek 260 x 62,5 cm			
H (mm)	21 x 20 x 21 cm č.výr.	€ / ks	PL (ks)
19	KB 19 625 2600 U 20	<b>93,44</b>	42

Schlüter®-KERDI-BOARD-U			
U-prvek 260 x 62,5 cm			
H (mm)	16 x 30 x 16 cm č.výr.	€ / ks	PL (ks)
19	KB 19 625 2600 U 30	<b>93,44</b>	42

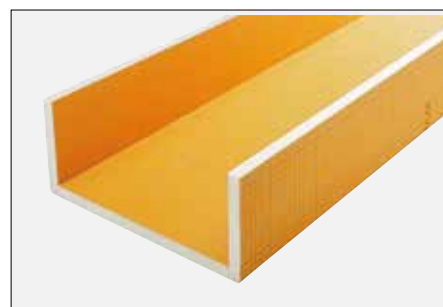

### Schlüter®-KERDI-BOARD-E/-U

kombinované balení zakrytí potrubí / úhelníky

soupis	L = 2,60 m č.výr.	€ / ks
2 x KB 19 625 2600 E 2 x KB 19 625 2600 U 20 2 x KB 19 625 2600 U 30	KB RK 2600 MP1	<b>522,62</b>



## Schlüter®-KERDI-KEBA

Schlüter-KERDI-KEBA jsou izolační pásy z polyetylénu, oboustranně opatřené roumem. Jsou vhodné pro utěsnění spojů na sraz a přechodů podlaha/stěna.

(Technický list výrobku 8.1)

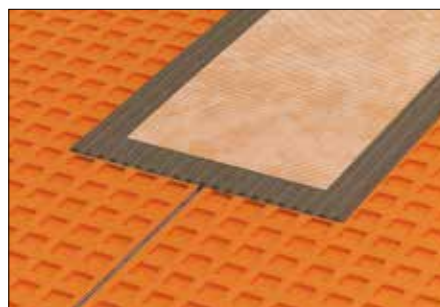
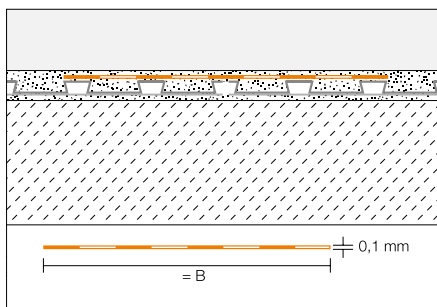

### Schlüter®-KERDI-KEBA

polyetylénová fólie v rolích

B (mm)	role = 30 m č.výr.	€/m	PL (rolí)
85	KEBA 100 / 85	<b>2,25</b>	280
125	KEBA 100 / 125	<b>3,38</b>	210
150	KEBA 100 / 150	<b>3,57</b>	175
185	KEBA 100 / 185	<b>4,63</b>	140
250	KEBA 100 / 250	<b>5,99</b>	105

### Schlüter®-KERDI-KEBA/5M

polyetylénová fólie v rolích

B (mm)	role = 5 m č.výr.	€/m	P (rolí)
85	KEBA 100 / 85 / 5M	<b>3,17</b>	10
125	KEBA 100 / 125 / 5M	<b>4,22</b>	10
150	KEBA 100 / 150 / 5M	<b>4,53</b>	10
185	KEBA 100 / 185 / 5M	<b>5,51</b>	10
250	KEBA 100 / 250 / 5M	<b>6,92</b>	10

## Schlüter®-KERDI-COLL-L

Schlüter-KERDI-COLL-L je dvousložkové těsnící lepidlo na bázi akrylátové disperze (bez rozpuštědel) a cementového reaktivního prášku. Je vhodné pro lepení a utěsnění spojů pásů Schlüter-KERDI přeplátováním. Dále lze pomocí Schlüter-KERDI-COLL-L provést těsné slepení napojení a spojů na sraz izolačními páskami Schlüter-KERDI-KEBA na vhodné kontaktní izolace Schlüter-Systems a na ukončovací profily Schlüter-BARA.

(Technický list výrobku 8.4)

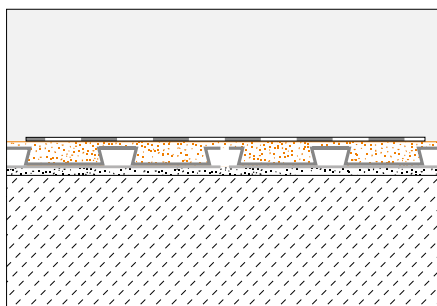

### Schlüter®-KERDI-COLL-L

dvousložkové těsnící lepidlo

Hmotnost (kg)	č.výr.	€/kg	PL (ks)
1,85	KERDI-COLL-L 185	<b>11,04</b>	110
4,25	KERDI-COLL-L	<b>9,08</b>	75

## Schlüter®-KERDI-BOARD-ZW

Schlüter-KERDI-BOARD-ZW je úhelníkový profil z ušlechtilé oceli 30 x 30 mm s dvěma perforovanými rameny. Slouží pro upevnění a stabilizaci konstrukcí s deskami Schlüter-KERDI-BOARD. Profil lze ukotvit pomocí šroubů nebo lepidlem pro tenkovrstvé lepení.

(Technický list výrobku 12.1)

### Schlüter®-KERDI-BOARD-ZW

úhelníkový profil z ušlechtilé oceli 30 x 30 mm

L (cm)	č.výr.	€/ks	KV (ks)
15	KB ZW 30 E/15	<b>1,34</b>	120

### Schlüter®-KERDI-BOARD-ZW

úhelníkový profil z ušlechtilé oceli 30 x 30 mm

L (cm)	č.výr.	€/m	KV (ks)
250	KB ZW 30 E	<b>7,99</b>	120

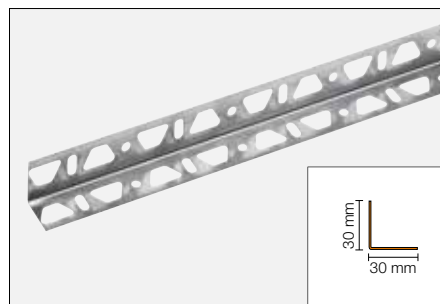



## Schlüter®-KERDI-BOARD-ZC

Schlüter-KERDI-BOARD-ZC je U-profil z kartáčované ušlechtilé oceli s perforováním na jednom rameni. Je zvláště vhodný pro ukončení kuchyňských pracovních desek, umyvadlových pultů apod.

(Technický list výrobku 12.1)

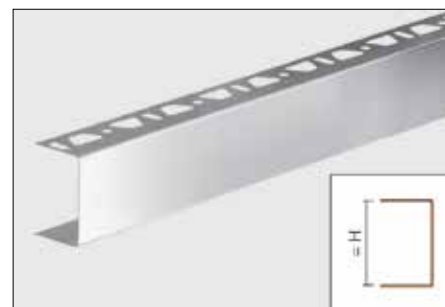

Schlüter®-KERDI-BOARD-ZC			
U-profil, jednostranné perforování, ušlechtilá ocel V2A kartáčovaná			
H (mm)	L = 2,50 m č.výr.	€/ m	KV (ks)
38	KB ZC 38 EB	<b>18,94</b>	40
50	KB ZC 50 EB	<b>20,69</b>	40

Schlüter®-KERDI-BOARD-Z/V			
krytka vnější, ušlechtilá ocel V2A kartáčovaná			
H (mm)	č.výr.	€/ ks	P (ks)
38	V/KB Z 38 EB	<b>5,39</b>	50
50	V/KB Z 50 EB	<b>5,39</b>	50

Schlüter®-KERDI-BOARD-ZI/V			
krytka vnitřní, ušlechtilá ocel V2A kartáčovaná			
H (mm)	č.výr.	€/ ks	P (ks)
38	V/KB ZI 38 E	<b>3,33</b>	50
50	V/KB ZI 50 E	<b>3,33</b>	50

Schlüter®-KERDI-BOARD-ZC/E			
roh, jednostranné perforování, ušlechtilá ocel V2A kartáčovaná			
H (mm)	č.výr.	€/ ks	P (ks)
38	E/KB ZC 38 EB	<b>17,05</b>	10
50	E/KB ZC 50 EB	<b>17,05</b>	10



KERDI-BOARD-ZC/E



KERDI-BOARD-Z/V



KERDI-BOARD-ZI/V

## Schlüter®-KERDI-BOARD-ZA

Schlüter-KERDI-BOARD-ZA je U-profil z kartáčované ušlechtilé oceli s perforováním na obou ramenech. Je zvláště vhodný pro pohledové ukončení dělicích stěn a odkládacích ploch.

(Technický list výrobku 12.1)

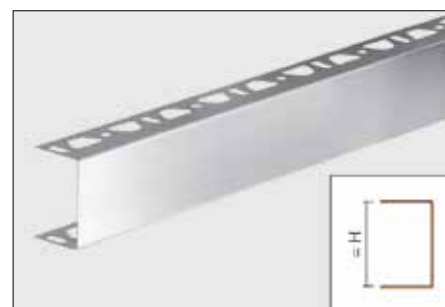

Schlüter®-KERDI-BOARD-ZA			
U-profil, dvoustranné perforování, ušlechtilá ocel V2A kartáčovaná			
H (mm)	L = 2,50 m č.výr.	€/ m	KV (ks)
19	KB ZA 19 EB	<b>16,07</b>	40
28	KB ZA 28 EB	<b>17,35</b>	40
38	KB ZA 38 EB	<b>18,94</b>	40
50	KB ZA 50 EB	<b>20,69</b>	40

Schlüter®-KERDI-BOARD-Z/V			
krytka vnější, ušlechtilá ocel V2A kartáčovaná			
H (mm)	č.výr.	€/ ks	P (ks)
19	V/KB Z 19 EB	<b>5,39</b>	50
28	V/KB Z 28 EB	<b>5,39</b>	50
38	V/KB Z 38 EB	<b>5,39</b>	50
50	V/KB Z 50 EB	<b>5,39</b>	50

Schlüter®-KERDI-BOARD-ZI/V			
krytka vnitřní, ušlechtilá ocel V2A kartáčovaná			
H (mm)	č.výr.	€/ ks	P (ks)
19	V/KB ZI 19 E	<b>3,33</b>	50
28	V/KB ZI 28 E	<b>3,33</b>	50
38	V/KB ZI 38 E	<b>3,33</b>	50
50	V/KB ZI 50 E	<b>3,33</b>	50

Schlüter®-KERDI-BOARD-ZA/E			
U-roh, dvoustranné perforování, ušlechtilá ocel V2A kartáčovaná			
H (mm)	č.výr.	€/ ks	P (ks)
38	E/KB ZA 38 EB	<b>17,05</b>	10
50	E/KB ZA 50 EB	<b>17,05</b>	10

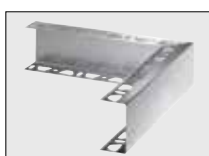

KERDI-BOARD-ZA/E



KERDI-BOARD-Z/V



KERDI-BOARD-ZI/V



### Schlüter®-KERDI-BOARD-ZB

Schlüter-KERDI-BOARD-ZB je U-profil z ušlechtilé oceli s perforováním na třech stranách. Slouží pro upevnění a stabilizaci konstrukcí s deskami Schlüter-KERDI-BOARD.  
(Technický list výroby 12.1)

#### Schlüter®-KERDI-BOARD-ZB

**U-profil, trojstranné perforování, ušlechtilá ocel V2A**

H (mm)	L = 2,50 m č.výr.	€ / m	KV (ks)
19	KB ZB 19 E	<b>13,84</b>	40
28	KB ZB 28 E	<b>14,96</b>	40
38	KB ZB 38 E	<b>16,18</b>	40
50	KB ZB 50 E	<b>17,77</b>	40

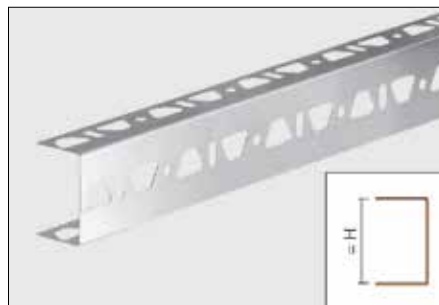

### Schlüter®-KERDI-BOARD-ZSD

Schlüter-KERDI-BOARD-ZSD jsou natloukací hmoždinky z pozinkované nebo ušlechtilé oceli pro přidavné mechanické upevnění desek Schlüter-KERDI-BOARD na podklad.  
(Technický list výroby 12.1)



#### Schlüter®-KERDI-BOARD-ZSD

**natloukací hmoždinka ušlechtilá ocel**

L (cm)	č.výr.	€ / balík	P (balík)
9	KB ZSD 90 E	<b>23,09</b>	10
11	KB ZSD 110 E	<b>26,65</b>	10

balík = 25 ks

#### Schlüter®-KERDI-BOARD-ZSD

**natloukací hmoždinka pozink**

L (cm)	č.výr.	€ / balík	P (balík)
9	KB ZSD 90 Z	<b>12,39</b>	10
11	KB ZSD 110 Z	<b>14,27</b>	10

balík = 25 ks

### Schlüter®-KERDI-BOARD-ZT

Schlüter-KERDI-BOARD-ZT jsou talířové podložky z pozinkované nebo ušlechtilé oceli pro upevnění desek Schlüter-KERDI-BOARD na nosné konstrukce.  
(Technický list výroby 12.1)



#### Schlüter®-KERDI-BOARD-ZT

**talířová podložka ušlechtilá ocel Ø 36 mm**

č.výr.	€ / balík	P (balík)
KB ZT 36 E	<b>50,81</b>	10

balík = 100 ks

#### Schlüter®-KERDI-BOARD-ZT

**talířová podložka pozink Ø 36 mm**

č.výr.	€ / balík	P (balík)
KB ZT 36 Z	<b>18,11</b>	10

balík = 100 ks



### Schlüter®-KERDI-BOARD-ZS

Schlüter-KERDI-BOARD-ZS jsou rychlošrouby pro upevnění desek Schlüter-KERDI-BOARD na nosné konstrukce.

(Technický list výrobku 12.1)

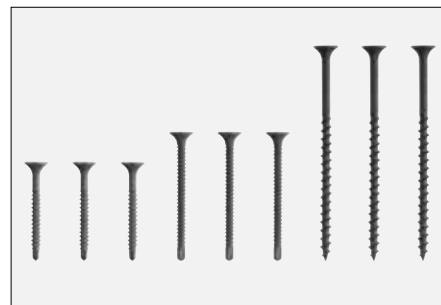

Schlüter®-KERDI-BOARD-ZS		
35 mm jemný závit se samořeznou špičkou		
č.výr.	€/ balík	P (balík)
KB ZS 35 FB	5,60	10

balík = 200 ks

Schlüter®-KERDI-BOARD-ZS		
55 mm jemný závit se samořeznou špičkou		
č.výr.	€/ balík	P (balík)
KB ZS 55 FB	3,46	10

balík = 100 ks

Schlüter®-KERDI-BOARD-ZS		
75 mm hrubý závit		
č.výr.	€/ balík	P (balík)
KB ZS 75 G	5,13	10

balík = 100 ks

### Schlüter®-KERDI-BOARD-ZDK

Schlüter-KERDI-BOARD-ZDK je oboustranně lepicí páska pro upevnění a fixaci desek Schlüter-KERDI-BOARD v místech spojů na sraz.

(Technický list výrobku 12.1)

Schlüter®-KERDI-BOARD-ZDK			
oboustranně lepicí páska			
B (mm)	L = 10 m č.výr.	€/ ks	P (ks)
12	KB ZDK 12/10M	7,65	10
19	KB ZDK 19/10M	11,86	10
30	KB ZDK 30/10M	18,64	10



### Schlüter®-KERDI-BOARD-ZSA

Schlüter-KERDI-BOARD-ZSA je samolepicí výztuha pro překrytí napojovacích spár při nanášení stěrkovatelného materiálu nebo omítkových vrstev na Schlüter-KERDI-BOARD.

(Technický list výrobku 12.1)

Schlüter®-KERDI-BOARD-ZSA		
výztuha spojů		
100 mm x 45 m č.výr.	€/ ks	P (ks)
KB ZSA 100/45M	13,62	10



### Schlüter®-KERDI-BOARD-ZFP

Schlüter-KERDI-BOARD-ZFP je plochý profil z umělé hmoty, který se lepí pro zpevnění na zadní stranu do U-Profilu a slouží pro lepší uchycení připevňovacích šroubů kování (pantů).

(Technický list výrobku 12.1)

Schlüter®-KERDI-BOARD-ZFP		
plochý profil z umělé hmoty		
35 mm x 2,50 m č.výr.	€/ m	P (ks)
KB ZFP 35	3,51	10





## Schlüter-Systems Vám nabízí ...

kompletní systém prvků pro vytvoření bezbariérových sprch v úrovni podlahy. Systém, který představuje mnohem více než součet jeho jednotlivých dílů. Neboť komponenty jsou přesně sladěné a jsou provedené tak, že lze pomocí jednoduchých prostředků a řemeslné zručnosti dosáhnout maximální míry jistoty při zpracování. Modulární konstrukce přitom poskytuje zákazníkovi a řemeslníkovi maximální flexibilitu.

Tyto produkty najdete v našem ceníku Schlüter®-PROFILY a SYSTÉMY.



### 1 Schlüter®-KERDI-LINE

Odvodňovací žlaby s vertikálním a horizontálním odtokem

### 2 Schlüter®-KERDI-LINE

Kombinace roštů / rámu & nosič

### 3 Schlüter®-KERDI-SHOWER

Spádové a vyrovnávací desky

### 4 Schlüter®-SHOWERPROFILE

Profily pro napojení na stěnu, spádové profily, profily na ochranu proti přetékání vody

### 5 Schlüter®-KERDI-DRAIN

Podlahové odtoky



## Dodací platební podmínky

### 1. Všeobecně

Udělením zakázky přijímá objednatel následující dodací a platební podmínky. Ty zůstávají v platnosti i po celou dobu obchodního vztahu, pokud nebudou provedeny žádné písemné změny.

Rozporujeme případné nákupní podmínky kupujícího, pokud se odchyľují od našich podmínek. Odchyľující se jednotlivé podmínky kupujícího jsou pro nás závazné jen, když je písemně přijmeme.

### 2. Nabídka a ceny

Pokud není výslovně ujednáno jinak, jsou všechny nabídky volné a nezávazné. Pro veškeré dodávky je za prodejní cenu považována cena, která je platná v den dodávky. V platnosti je vždy poslední vydaný ceník. Pokud to není zvlášť vyznačeno, jsou všechny ceny bez DPH.

### 3. Dodávka, přejímka, místo plnění

U všech zakázek probíhá zaslání z výroby nebo z našeho skladu, i u dodávky bez dovozného, na náklady a riziko objednatele. Neručíme za škody, které vzniknou během přepravy nebo na místě určení. Objednatel musí poškození nebo ztrátu zboží oznámit přepravní firmě a ohlásit u ní nárok na uplatnění škody. Možnost dodávky je vyhrazena pro všechny zakázky. Zpoždění dodávky opravňuje objednatele k odstoupení, ale ne k požadování náhrady škody. Nepřebíráme záruku za včasné doručení dodávky.

### 4. Záruka

Reklamace je nutno uplatnit okamžitě po obdržení zboží, v každém případě před zabudováním zboží. Je možno požadovat zrušení kupní smlouvy nebo snížení ceny, jiné nároky jakéhokoliv druhu, vyplývající ze závadné dodávky, zákazníkovi nepřísluší. Místem plnění je i v případě dodávky bez dovozného místo naložení, tedy Iserlohn. Při prodeji podle vzorků je zaručen pouze odborně odzkoušený objem. Ohledně zpracovávání našich výrobků odkazujeme na naše aktuální prospekty a technické listy. Nepřebíráme jakékoliv přísliby o vlastnostech použití, přesahující tento rámec, jedině pokud by byly zvlášť písemně potvrzeny. Poradenství a návod k použití poskytujeme na základě našich zkušeností a zkoušek podle našeho nejlepšího vědomí, nelze z toho odvozovat záruku z naší strany, s výjimkou případu, kdy závada dodaného výrobku opravňuje k nárokům ze záruky či ručení, které vyplývají ze zákona. Uživatel výrobku tím není zbaven povinnosti, provést v souladu s příslušnou situací pro zabudování vlastní, odborně kvalifikované zhodnocení nezávadnosti a použitelnosti výrobku před jeho zabudováním pro plánovaný účel použití. Při zabudování výrobků, které např. z důvodu jejich novoty neodpovídají uznávaným technickým pravidlům, nese zákazník (zpracovatel) odpovědnost za ujednání odpovídajících dohod s investorem.

### 5. Platba

Platba vyúčtované částky musí být provedena v Euro v termínu splatnosti. Skonto a rabaty se poskytují jen na základě zvláštního ujednání. Odečtení skonta za novou fakturu je vyloučeno, pokud ještě nejsou uhrazeny starší, splatné faktury. V případě platby, která neproběhne v souladu se smlouvou, jsme v den splatnosti oprávněni bez předchozího upozornění účtovat úroky ve výši 5% nad základní úrokovou sazbou (§ 247, odst. 1 BGB) p.a. Akceptace, směnky nebo šeky, přijaté k placení jsou považovány za platbu teprve po jejich proplacení. Nedodržení platebních podmínek nebo jiné okolností, které nám budou známy teprve po uzavření smlouvy a které snižují úvěruschopnost kupujícího, mají za následek okamžitou splatnost všech našich pohledávek a opravňují nás k odstoupení od smlouvy. Dodávky pro nám neznámé zákazníky nebo v případě malých zakázek, či z jiného pro nás důležitého důvodu, můžeme zaslat na dobírku, nebo požadujeme při jejich vyzvednutí platbu v hotovosti.

### 6. Výhrada vlastnického práva

Zboží zůstává v našem vlastnictví do té doby, dokud nejsou uspokojeny všechny naše pohledávky, vyplývající z obchodního vztahu vůči kupujícímu. Kupující je povinen nás neprodleně informovat o přístupu třetí osoby ke zboží, které je dodáno s výhradou vlastnického práva. Pokud bude námi dodané zboží, nebo věci z něj vyrobené, prodáno dál, nebo zabudováno do pozemku třetí osoby tak, že se stane podstatnou součástí pozemku třetí osoby, pak pohledávky a vedlejší práva, která prodávajícímu vzniknou z tohoto prodeje nebo zabudování vůči odběrateli nebo třetí osobě, přechází na nás. Nevyžaduje to zvláštní prohlášení o odstoupení. Práva z výhrady vlastnického práva platí až do úplného uvolnění od případných závazků, které prodávajícímu / dodavateli vznikly v zájmu kupujícího / odběratele.

### 7. Odchyľky

Pro platné změny výše uvedených podmínek je zapotřebí písemné dohody. Ústní a telefonické dohody jsou platné jen tehdy, když jsou písemně potvrzeny. Protikladné podmínky kupujícího nemohou být uznány. Pokud by měla být jednotlivá ustanovení těchto dodacích a platebních podmínek v rozporu s platným právem, pak tím není dotčena právoplatnost zbývajících ustanovení.

### 8. Místo soudu a závěrečná poznámka

Místem soudu i pro záležitosti směnky a šeku, pokud je kupující podnikajícím, na kterého se vztahuje obchodní zákoník v plném rozsahu, nebo platí jiné předpoklady § 38 ZPO, je Iserlohn příp. Hagen. Pro veškeré spory, vzniklé na základě smlouvy, platí výlučně zákony Spolkové republiky Německo, a to v rozsahu platnosti pro obchodování mezi tuzemci v tuzemsku. Neúčinnost jednotlivých ustanovení těchto prodejních a dodacích podmínek nemá vliv na účinnost zbývajících ustanovení.



www.schlueter-systems.com

### Schlüter®-KERDI-BOARD



Information on the level of volatile substance emission in indoor air, presenting a risk of inhalation toxicity, on a scale ranging from A + (very low emissions) to C (high emissions)

Information sur le niveau d'émission de substances volatiles dans l'air intérieur, présentant un risque de toxicité par inhalation, sur une échelle de classe allant de A+ (très faibles émissions) à C (fortes émissions)



Platí všeobecné obchodní podmínky Schlüter-Systems KG.

Vydáním tohoto ilustrovaného ceníku ztrácejí platnost veškeré předchozí ceníky.

Vyhrazujeme si právo na změny, omyly, tiskové chyby a na změny, které slouží inovaci produktu nebo jsou nezbytné kvůli dodávce. Kvůli technice tisku mohou při reprodukování obrázků v tomto ilustrovaném ceníku vzniknout barevné odchylky.



I N O V A C E S P R O F I L E M

Schlüter-Systems KG · Schmölestraße 7 · D-58640 Iserlohn

Tel.: +49 2371 971-261 · Fax: +49 2371 971-112 · info@schlueter.de · www.schlueter-systems.com

Schlüter-Systems · Servisní kancelář Praha · Politických vězňů 912/10 · CZ-110 00 Praha 1

Tel: +420 222 192 550/551 · Fax: +420 222 192 552 · servis\_praha@schlueter.de · www.schlueter.cz